

04 - 0107



CLAVIER CODE MINI

MINI CODED KEYPAD

MINI CODESCHLOSS

KODET TASTATUR MINI

TECLADO NUMERICO MINI



INTRATONE



**With 17-0104 GPRS  
only**

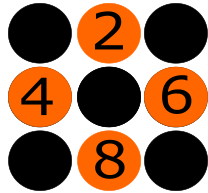

**Codes X 80 MAX**

[www.intratone.info](http://www.intratone.info)



**X 2 MAX**

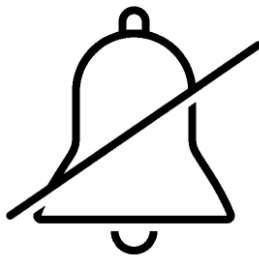

**Pas de gestion d'alerte  
No alert management  
Keine Alarmverwaltung  
Geen alarm management  
Sin gestión de alertas**

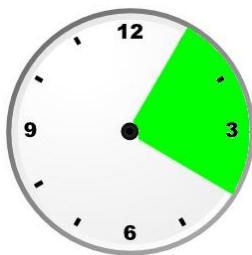

**Plages horaires et accès libre  
Time zones and free access  
Zeitzone und freier Zugang  
Tijdzones en gratis toegang  
Zonas horarias y acceso libre**

[www.intratone.info](http://www.intratone.info)

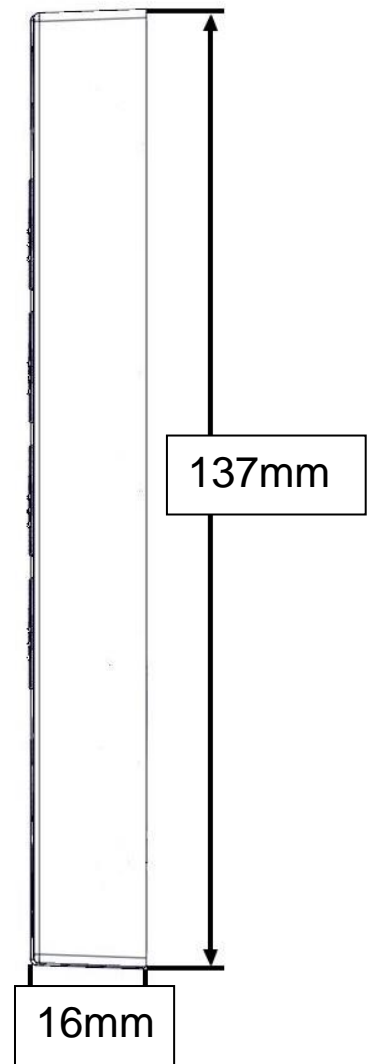
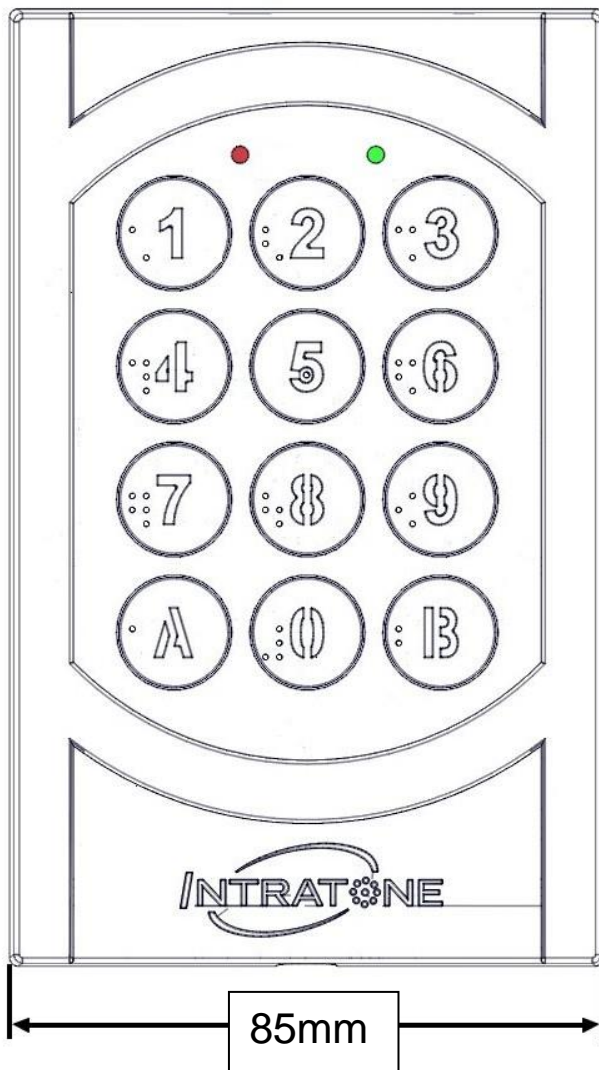
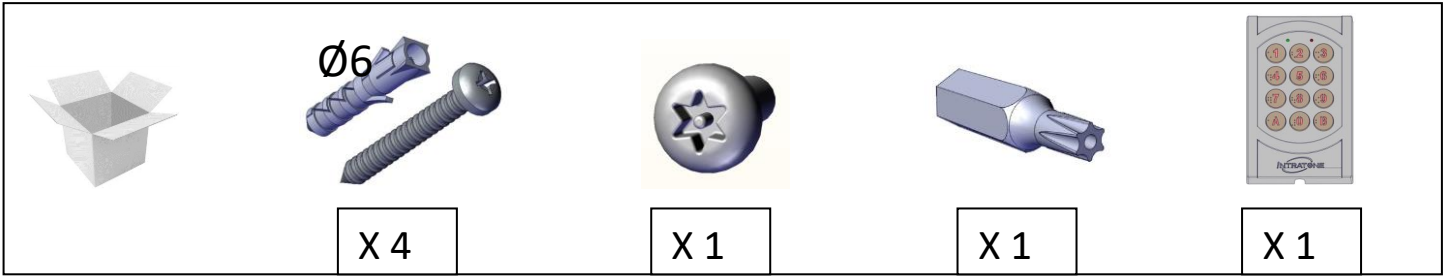

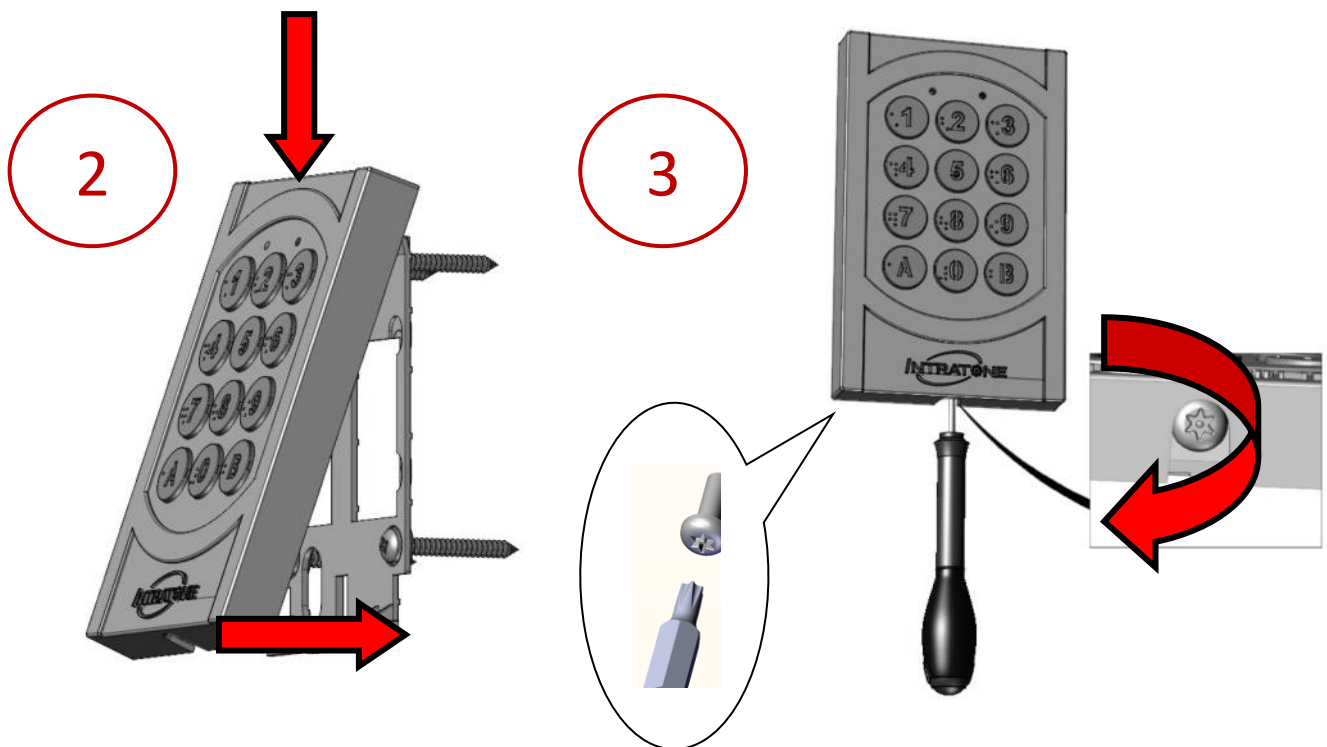
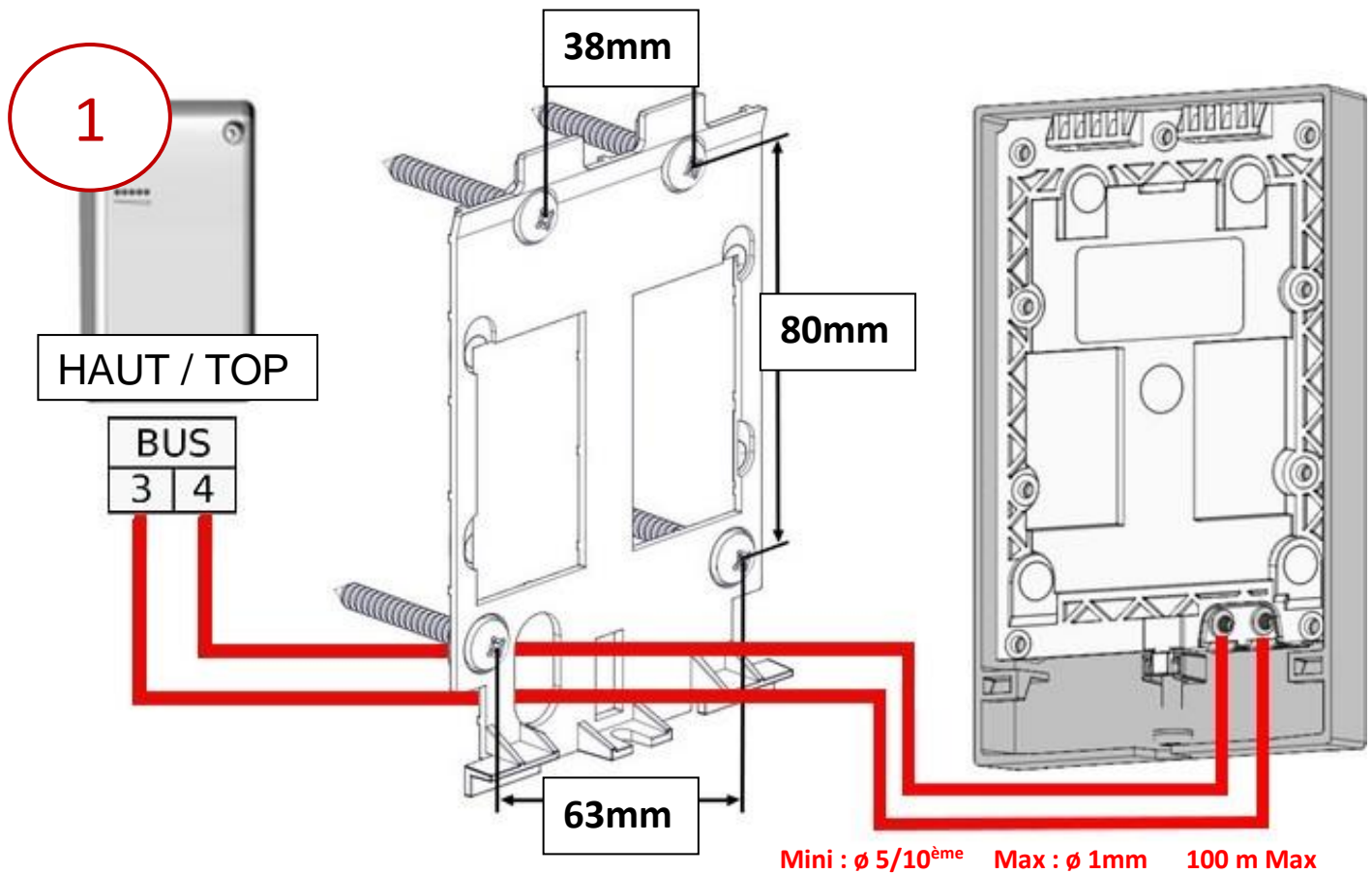

Testez l'ouverture du relais 1 avec le code 2580 avant la première mise à jour.  
 Test the opening of relay 1 with code 2580 before the first update.  
 Testen Sie das Öffnen von Relais 1 mit Code 2580 vor dem ersten Update.  
 Test de opening van relais 1 met code 2580 vóór de eerste update.  
 Pruebe la apertura del relé 1 con el código 2580 antes de la primera actualización.

Ajouter ou remplacer un second clavier / Adding or replacing an additional keypad/  
 Hinzufügen oder Ersatz einer zusätzlichen Tastatur / Toevoeging of vervanging van  
 een extra toetsenbord/ Añadido o sustitución de un teclado adicional

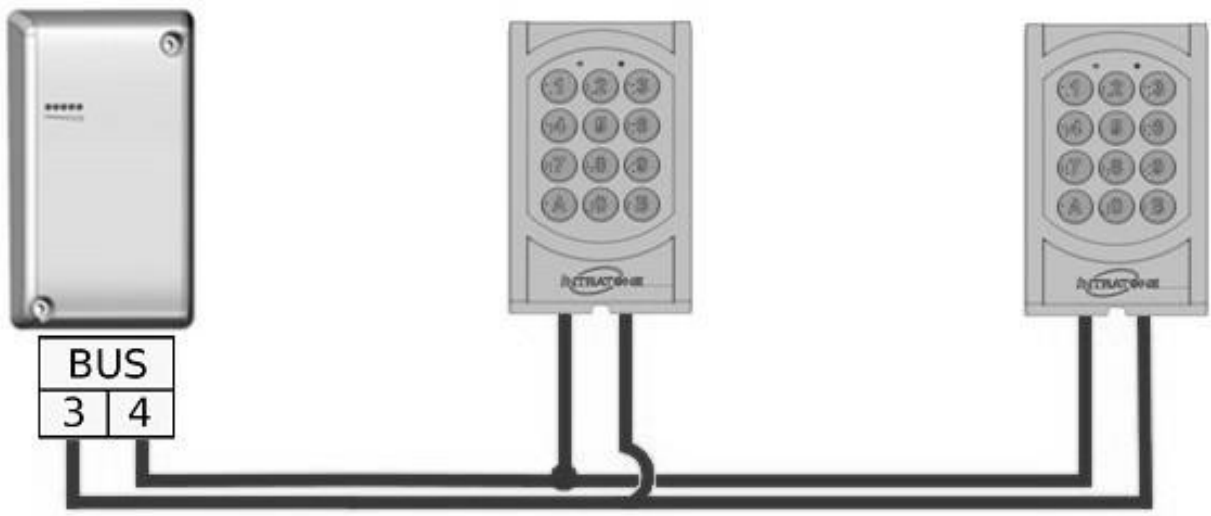

Power OFF > Power ON

**A**    **759**    **426**    **103**    **B**    **701**

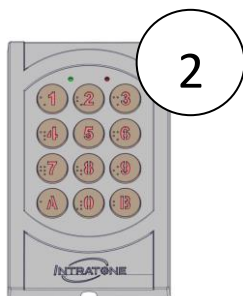

Power OFF > Power ON

**A**    **759**    **426**    **103**    **B**    **702**

1

Allez dans la résidence / Go to the residence / Gehe zur Wohnanlagen



2

Entrez dans l'accès Mini HF existant / Enter the existing Mini HF access / Geben Sie den vorhandenen Mini-HF-Zugang ein



3

Sur la ligne "Clavier code", cliquez "Ajouter" / On the line "Keypad code", click "Add" / Klicken Sie in der Zeile "Tastaturcode" auf "Hinzufügen"

Clavier codé

Ajouter

Keypad

Add

Codierte Tastatur

Hinzufügen

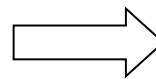

4

Allez dans « Codes » pour créer des codes clavier / Go to "Codes" to create keypad codes / Gehen Sie zu "Codes", um Tastaturcodes zu erstellen



5

Mettre à jour la résidence / Update the residence / Aktualisieren Sie immer die Wohnanlagen

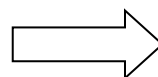

Mettre à Jour

Update

Aktualisieren

1

Ga naar de woning / Ir a la residencia



2

Voer de bestaande Mini HF-toegang in

Ingrese el acceso Mini HF existente



3

Klik op de regel "Toetsenbordcode" op "Toevoegen"

En la línea "Código de teclado", haga clic en "Agregar"

Gecodeerd  
toetsenbord

Toevoegen

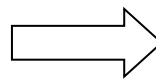

Teclado de códigos

Añadir

4

Ga naar "Codes" om toetsenbordcodes aan te maken

Vaya a "Códigos" para crear códigos de teclado



5

Voordat u de pagina verlaat, moet u de accommodatie altijd bijwerken

Antes de partir, siempre actualice la residencia

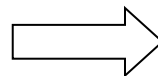

Bijwerken

Actualizar

**Warranty operating guarantees:**

The GPRS MINI HF transmission module is guaranteed within a temperature range of -20°C and +60°C and at a relative humidity level not exceeding 70%. **It must be installed according to the Top/Bottom directions given in these instructions and on the device. The installation must be carried out by qualified personnel with the necessary knowledge for a safe assembly of the equipment. This kit includes the necessary elements to ensure a safe installation of the equipment. The equipment must be installed in an area where access is limited (technical room, height ...) to qualified personnel.**

**End-of-life recycling of the product:**

The GPRS MINI HF transmission module and its accessories must not be discarded with unsorted municipal waste, but must be disposed of via the WEEE (Waste Electrical and Electronic Equipment) collection and recycling system.

**Simplified declaration of conformity**

The undersigned, COGELEC, declares that access control type radio equipment for collective housing is in compliance with Directive 2014/53 / EU (RED). The full text of the EU declaration of conformity is available at the following internet address: [www.intratone.fr/documentation](http://www.intratone.fr/documentation)

**Garanties de fonctionnement:**

Le module de transmission GPRS MINI HF est garanti dans une plage de température comprise entre -20°C et +60°C et pour une humidité relative maximum de 70%. **Doit être posé selon le sens Haut / Bas préconisé sur l'appareil. L'installation doit être réalisée par du personnel qualifié possédant les connaissances nécessaires à un montage sûr de l'équipement. Ce kit comprend les éléments nécessaires pour assurer une installation sûre de l'équipement. L'équipement doit être installé dans une zone dont l'accès est limité (local technique, en hauteur...) au personnel qualifié.**

**Recyclage du produit en fin de vie:**

Le module de transmission GPRS MINI HF et ses accessoires ne doivent pas être mis au rebut avec les déchets municipaux non triés, mais doivent suivre la filière de collecte et de recyclage des produits DEEE (Déchets d'Equipements Electriques et Electroniques).

**Déclaration de conformité simplifiée**

Le soussigné, COGELEC, déclare que l'équipement radioélectrique du type contrôle d'accès pour l'habitat collectif est conforme à la directive 2014/53/UE (RED). Le texte complet de la déclaration UE de conformité est disponible à l'adresse internet suivante : [www.intratone.fr/documentation](http://www.intratone.fr/documentation)

**Funktionsgarantien:**

Der Betrieb des Übertragungsmoduls GPRS MINI HF ist für eine Temperaturspanne zwischen -20 °C und +60 °C und für eine relative Luftfeuchtigkeit von 70 % gewährleistet. **Muss wie auf dem Gegensprechanlage angegeben in der Richtung Oben/Unten eingebaut werden. Die Installation muss von qualifiziertem Personal mit den notwendigen Kenntnissen für eine sichere Montage der Ausrüstung durchgeführt werden. Dieses Kit enthält die notwendigen Elemente, um eine sichere Installation des Geräts zu gewährleisten. Das Gerät muss in einem Bereich installiert werden, in dem der Zugang für Fachpersonal begrenzt ist (technischer Raum, Höhe ...).**

**Entsorgung des ausgedienten Geräts:**

Das GPRS MINI HF -übertragungsmodul und sein Zubehör dürfen nicht mit unsortiertem Hausmüll entsorgt werden, sondern müssen an Sammel- und Recyclestellen für Elektro- und Elektronikgeräte-Abfall abgegeben werden.

**Vereinfachte Konformitätserklärung**

Der Unterzeichnete, COGELEC, erklärt, dass funkgesteuerte Zugangskontrollgeräte für den kollektiven Wohnungsbau der Richtlinie 2014/53 / EU (RED) entsprechen. Der vollständige Text der EU-Konformitätserklärung ist unter folgender Internetadresse verfügbar: [www.intratone.fr/documentation](http://www.intratone.fr/documentation)

**Werkingsgarantie:**

Het GPRS MINI HF -communicatieblok werkt bij temperaturen tussen -20 °C et +60 °C en bij een relatieve vochtigheid van ten hoogste 70%. **Moet gemonteerd worden met de juiste zijden naar boven en onder, zoals aangegeven op het intercom. De installatie moet worden uitgevoerd door gekwalificeerd personeel met de nodige kennis voor een veilige montage van de apparatuur. Deze set bevat de nodige elementen om een veilige installatie van de apparatuur te garanderen. De apparatuur moet worden geïnstalleerd in een gebied waar de toegang beperkt is (technische ruimte, hoogte ...) tot gekwalificeerd personeel.**

**Recycling aan het einde van de levensduur:**

Het GPRS MINI HF -communicatieblok en zijn toebehoren mogen niet als restafval worden afgevoerd, maar moeten ingeleverd worden bij inzamelpunten voor elektrische of elektronische apparatuur.

**Vereenvoudigde verklaring van overeenstemming**

Ondergetekende, COGELEC, verklaart dat radioapparatuur voor toegangscontrole voor collectieve huisvesting voldoet aan Richtlijn 2014/53 / EU (RED). De volledige tekst van de EU-conformiteitsverklaring is beschikbaar op het volgende internetadres: [www.intratone.fr/documentation](http://www.intratone.fr/documentation)

**Garantías de funcionamiento:**

El módulo de comunicaciones GPRS MINI HF está garantizado en una franja de temperatura entre los -20 °C y los +60 °C y con una humedad relativa máxima del 70 %. **Debe colocarse con el sentido Arriba / Abajo que se indica en el interfono. La instalación debe ser llevada a cabo por personal calificado con los conocimientos necesarios para un montaje seguro del equipo. Este kit incluye los elementos necesarios para garantizar una instalación segura del equipo. El equipo debe instalarse en un área donde el acceso sea limitado (sala técnica, altura ...) a personal calificado.**

**Reciclaje del producto una vez concluida su vida útil:**

No deseche el módulo de comunicaciones GPRS MINI HF, ni los accesorios que incluye, junto con los residuos municipales orgánicos. Debe seguir el procedimiento de recogida y reciclaje dispuesto para los productos RAEE (Residuos de dispositivos Eléctricos y Electrónicos).

**Declaración simplificada de conformidad**

El abajo firmante, COGELEC, declara que los equipos de radio de control de acceso para viviendas colectivas cumplen con la Directiva 2014/53 / UE (RED). El texto completo de la declaración de conformidad de la UE está disponible en siguiente dirección de internet: [www.intratone.fr/documentation](http://www.intratone.fr/documentation)